



manfercan[®]
homedecor

Utilidades para o Lar





Preços Recomendados de Venda Ao Público
I.V.A. Não Incluído



Manfercan - Manuel Fernandes Canas Lda
Zona Industrial de Assequins - Apartado 103
3754-909 Águeda | **PORTUGAL**

T +351 **234 622 881**
T +351 **234 623 466**
F +351 **234 621 688**

manfercan@manfercan.com
www.manfercan.com



Há mais de 50 anos no mercado.

A Manfercan - Manuel Fernandes Canas, Lda é uma empresa no ramo da decoração, com destaque para os sistemas de cortinados, como estores, calhas, varões e acessórios.

Iniciou a sua atividade em 1967 e como resultado da sua experiência e constante evolução, possui capacidade de resposta quanto a especificações do produto, sendo as mais diversas matérias-primas utilizadas – inox, latão, alumínio, ferro forjado, madeira e PVC.

Através da qualidade dos seus produtos e serviço, inovação e design, postura de seriedade e profissionalismo, a Manfercan tem mantido relações sólidas e de confiança com os seus clientes e fornecedores.

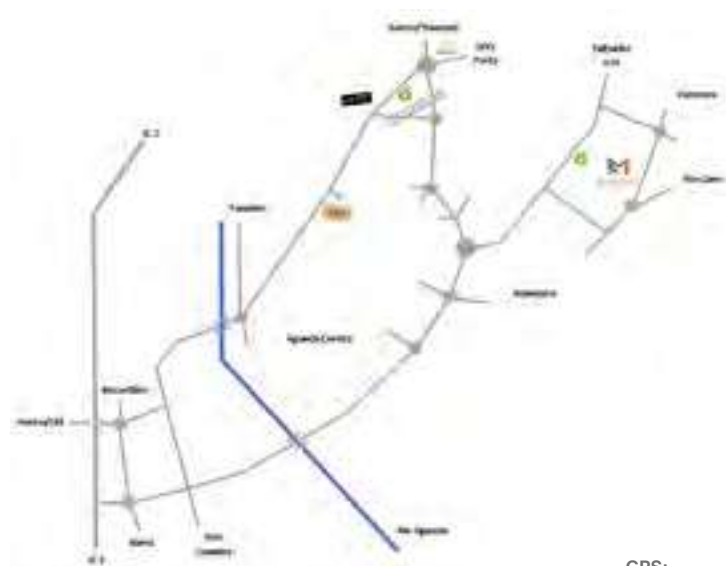

GPS:
40.578 461 N
8.415 465 O

Condições Gerais de Venda

1. Efetuada a encomenda, todos os clientes ficam sujeitos às presentes condições.
2. A mercadoria viaja por conta e risco do cliente.
3. A mercadoria deverá ser conferida aquando da sua receção a fim de ser verificado o estado da mesma. A quantidade dos volumes deve ser conferida e em caso de anomalia dos mesmos (danificados ou adulterados), o cliente deverá mencionar esse estado na Guia de Transporte do transportador. Qualquer reclamação respeitante a material fornecido, deverá ser comunicada no prazo máximo de 5 dias úteis após a data de receção.
 - a. Nenhuma devolução deverá ser efetuada sem ser solicitada autorização prévia aos nossos Serviços.
 - b. O material devolvido deverá ser acompanhado da respetiva Nota de Devolução ou documento equivalente, onde deverá constar o número da Fatura de origem, o motivo da devolução e nome da pessoa que autorizou.
 - c. O material devolvido só é aceite se estiver em perfeitas condições.
 - d. Não são aceites devoluções de artigos fabricados a pedido expresso do cliente (artigos especiais).
4. Recomendamos os pedidos por escrito, com a indicação da respetiva referência do artigo.

5. Sempre que solicitadas quantidades inferiores às nossas embalagens, o artigo tem um agravamento no custo, sendo este variável, consoante o artigo.
6. Mercadoria com comprimento superior a 4.00m (medida sob reserva, podendo ser alterada) requer transporte especial, sendo este sempre sob consulta e por conta do cliente.
7. Não garantimos o bom funcionamento de sistemas de calhas que excedam as medidas máximas recomendadas.
8. Só são efetuadas expedições de encomendas com o valor mínimo de 40 € líquido.
9. Aos preços da presente Tabela acresce o I.V.A. à taxa legal em vigor.
10. Os preços constantes da presente Tabela são Preços Recomendados de Venda Ao Público.
11. Em caso de litígio, o único foro competente é o da comarca de Águeda.
12. Pedidos que não respeitem a quantidade de embalagem, sofrem um agravamento de 50%.
13. A Tabela de Preços e as Condições Gerais de Venda podem ser alteradas sem aviso prévio.
14. Os pagamentos deverão ser efetuados por cheque à ordem de Manuel Fernandes Canas, Lda, por transferência bancária ou depósito direto através dos IBAN PT 50 000706280002395000340 (Novo Banco) ou PT 50 001000003316930000186 (BPI).

06 Calhas

Série 100
Série 870
Série 880
Série Calha p/Pladur

16 Deco

Série 200 Ø28mm
Série 115 (Tubo 5/8)
Série 1102
Série Kits Extensíveis Orbit
Série Kits Ferro Extensível
Série Kits Madeira
Buchas, Camarão e Embrace
Esticador Plastificado para Cortinas
Ganchos
Fita Estore
Argolas Latão (diversas medidas)
Série de Varões Extensíveis
Varões para Passadeira e Acessórios

66 Arrumação

Calha Perfurada e Polés em Aço
Tabuleiro para Prateleiras
Calha Perfurada e Polés em Alumínio
Cantoneiras em Ferro
Cantoneiras em Inox
Suportes Pelicano
Suporte Clip

78 Utilidades

Cortinas Anti-Mosca
Utilidades para Casa
Estendais
Bengaleiros
Cabides Porta e Parede
Cabides Madeira
Cabides Alumínio
Cabides Latão
Ménage

38 Banho

Séries Clássica, Linea, Aveiro, Inox e Quadra
Acessórios de Banho
Acessórios Diversos
Varões Extensíveis e Curvos
Cortinas Estampadas 100% Poliéster
Cortinas Lisas 100% Poliéster

52 Diversos

Batentes para Porta
Suporte de Corrimão
Números e Letras
Puxadores para Mobiliário
Acessórios para Mobiliário
Rodapés e Perfis para Pavimentos

Índice



CALHAS

Calhas

Série 100

Série 870

Série 880

Série Calha p/Pladur

Série 100

Conjuntos

Série 100

Conjuntos

CALHAS

CALHAS



| Kit 100/1



| Kit 100/2



| Kit 100/3

| Kit 100/4

MEDIDA (m)	ACABAMENTO	KIT 100/1 LATERAL (Acion. Manual)	KIT 100/2 CENTRAL (Acion. Manual)
1,60	19 Branco		
1,80	19 Branco		
2,00	19 Branco		
2,20	19 Branco		
2,40	19 Branco		
3,00	19 Branco		

MEDIDA (m)	ACABAMENTO	KIT 100/3 LATERAL (Acion. Manual)	KIT 100/4 CENTRAL (Acion. Manual)
1,60	19 Branco		
1,80	19 Branco		
2,00	19 Branco		
2,20	19 Branco		
2,40	19 Branco		
3,00	19 Branco		

Segurança Infantil
Altura do Fio ver Norma Europeia EN 13120

Medidas superiores a 4,00m requerem transporte especial.

Segurança Infantil
Altura do Fio ver Norma Europeia EN 13120

Medidas superiores a 4,00m requerem transporte especial.

Série Calha U

Acessórios

Série Calha U

Acessórios

ARTIGO	CÓDIGO	DESIGNAÇÃO	MEDIDA (m)	ACABAMENTO	Qt. Emb.	PREÇO UNITÁRIO €
	12110400	Calha U refª 110 B*	4,00	19 Branco	80m	
	12110500		5,00		100m	
	05167001	Terminal Com Argola refª 167		19 Branco	100	
				30 Zincado		
	05168001	Terminal Com Parafuso refª 168		19 Branco	100	
				30 Zincado		
	05169001	Terminal Com Topo refª 169		19 Branco	100	
				30 Zincado		
	05151001	Suporte Simples refª 151 (Base ao centro 2,8cm; Total 3,5cm)		19 Branco	50	
				30 Zincado		
	05151009	Suporte Simples Comprido refª 151-C (Base ao centro 6,2cm; Total 7,0cm)		19 Branco	50	
				30 Zincado		
	05149001	Suporte Duplo refª 149 (Base ao centro 3cm-6,-2cm; Total 7cm)		19 Branco	50	
				30 Zincado		
	05172001	Suporte de Topo refª 172		19 Branco	50	
				30 Zincado		

Quantidades que não respeitem a embalagem, sofrem agravamento no preço. Medidas superiores a 4,00m requerem transporte especial.

* Compra mínima seis calhas. Não excluindo agravamento no preço.

ARTIGO	CÓDIGO	DESIGNAÇÃO	ACABAMENTO	Qt. Emb.	PREÇO UNITÁRIO €
	05181001	Suporte de Teto refª 181	19 Branco	100	
			30 Zincado		
	05159001	Rolete Com Argola refª 159	19 Branco	100	
	05161001	Rolete c/ Gancho refª 161	19 Branco	100	
	05163001	Rolete Com Pinça refª 163	19 Branco	100	
	05166001	Rolete Duplo refª 166	19 Branco	100	
	05189001	Rolete com Argola para Bengala refª 189	19 Branco	100	
	05191001	Rolete com Gancho para Bengala refª 191	19 Branco	100	
	05193001	Rolete com Pinça para Bengala refª 193	19 Branco	100	
	05152001	União refª 152	19 Branco	50	
			30 Zincado		

Quantidades que não respeitem a embalagem, sofrem agravamento no preço.

Série Calha U



Acessórios

ARTIGO	CÓDIGO	DESIGNAÇÃO	ACABAMENTO	Qt. Emb.	PREÇO UNITÁRIO €
	05154001	Grampa refª 154	19 Branco	50	
			30 Zincado		
	05155001	Curva refª 155	19 Branco	10	
			30 Zincado		
	05156001	Canto refª 156	19 Branco	25	
			30 Zincado		
	05177001	Rodízio Simples para Cordão refª 177	19 Branco	50	
	05180001	Rodízio Duplo para Cordão refª 180	19 Branco	50	
	05340001	Rodízio Simples p/ Cordão c/ Espigão refª 340	19 Branco	50	
			30 Zincado		
	05338001	Rodízio Duplo p/ Cordão c/ Espigão refª 338	19 Branco	50	
			30 Zincado		
	05183001	Cruzamento com Argola refª 183	19 Branco	50	
	05185001	Cruzamento com Gancho refª 185	19 Branco	50	
	05187001	Cruzamento com Pinça refª 187	19 Branco	50	
	05195001	Presilha refª 195	19 Branco	100	
			30 Zincado		
	05198001	Gancho para Presilha refª 198	19 Branco	50	

Quantidades que não respeitem a embalagem, sofrem agravamento no preço.

Série Calha U

Acessórios

ARTIGO	CÓDIGO	DESIGNAÇÃO	MEDIDA	ACABAMENTO	Qt. Emb.	PREÇO UNITÁRIO €
	33343050	Bengala Plástica Ø5 mm Refª 343 - A	50cm	19 Branco	1	
	33343075		75cm			
	33343100		100cm			
	33343125		125cm			
	3393905000	Bengala Poliestireno Ø8 mm Refª 939	50 cm	19 Branco	1	
	3393907600		75 cm			
	3393910100		100 cm			
	3393912500		125 cm			
	12341060	Esquadro refª 341	60mm	19 Branco	25	
				30 Zincado		
	12341080	Esquadro refª 341	80mm	19 Branco	25	
				30 Zincado		
	12341100	Esquadro refª 341	100mm	19 Branco	25	
				30 Zincado		
	12341120	Esquadro refª 341	120mm	19 Branco	25	
				30 Zincado		
	12341140	Esquadro refª 341	140mm	19 Branco	25	
				30 Zincado		
	12341160	Esquadro refª 341	160mm	19 Branco	25	
				30 Zincado		
	12341180	Esquadro refª 341	180mm	19 Branco	25	
	30 Zincado					
12341200	Esquadro refª 341	200mm	19 Branco	25		
			30 Zincado			
12341250	Esquadro refª 341	250mm	19 Branco	25		
			30 Zincado			
12341300	Esquadro refª 341	300mm	19 Branco	25		
			30 Zincado			

Quantidades que não respeitem a embalagem, sofrem agravamento no preço.

Séries 870 e 880

Franzir e Onda

Calha Pladur

Acessórios

CALHAS

CALHAS



Série 880



Série 870



MEDIDA (m)	SUPORTE Teto	Série 880				Série 870			
		FRANZIR		ONDA		FRANZIR		ONDA	
		Acion. Manual	Acion. Cordão	Acion. Manual	Acion. Cordão	Acion. Manual	Acion. Cordão	Acion. Manual	Acion. Cordão
1,00	2								
1,20	2								
1,40	2								
1,60	3								
1,80	3								
2,00	3								
2,20	4								
2,40	4								
2,60	4								
3,00	5								
3,20	5								
3,40	5								
3,60	5								
4,00	6								

Abertura Central ou Lateral.
Suportes teto

Segurança Infantil
Altura do Fio ver Norma Europeia EN 13120

Medidas superiores a 4,00m requerem transporte especial.

ARTIGO	CÓDIGO	DESIGNAÇÃO	ACABAMENTO	Qt. Emb.	PREÇO UNITÁRIO €
	33890000	Perfil Alumínio para Pladur Refª 890 - 21,5mm	19 Branco Perfurado 19 Branco s/furação	60m	
	33876001	Terminal (tampa) refª 876 S	19 Branco	100	
	33859001	Cruzamento p/ Fio refª 859-S	19 Branco	50	
	33859002	Cruzamento refª 859 c/ Pata (direitos ou esquerdos)	19 Branco	50	
	05807000	Rolete refª 807-MN	19 Branco	1000	
	33407001	Rolete 407-S espaçamento 6cm	19 Branco	1000	
	33407008	Rolete 407-S espaçamento 8cm		600	

Quantidades que não respeitem a embalagem, sofrem agravamento no preço.

Medidas superiores a 4,00m requerem transporte especial.



DECO

Deco

- Série 200 Ø28mm
- Série 115 (Tubo 5/8)
- Série 1102
- Série Kits Extensíveis Orbit
- Série Kits Ferro Extensível
- Série Kits Madeira
- Buchas, Camarão e Embrace
- Esticador Plástico para Cortinas
- Ganchos
- Fita Estore
- Argolas Latão (diversas medidas)
- Série de Varões Extensíveis
- Varões para Passadeira e Acessórios

Série 200

Conjuntos e Acessórios Ø28mm

Tubo de Ferro Revestido e Acessórios PVC

DECO



DESIGNAÇÃO	ACABAMENTO	MEDIDA (m)	PREÇO
Refª 200/1	07 Castanho 19 Branco		







Apartir de 2,20m inclui suporte meio metálico

Série 200

Conjuntos e Acessórios Ø28mm

Tubo de Ferro Revestido e Acessórios PVC

DECO

ARTIGO	CÓDIGO	DESIGNAÇÃO	ACAB.	QT. EMB.	PREÇO UNITÁRIO €
	05200060	Varão Ø28mm refª 200 - 5,00m		30m	
	05200064	Varão Ø28mm refª 200 - 4,00m		24m	
	05206001	Terminal Ø28mm refª 206		20	
	05204001	Suporte Ø28mm refª 204 (Ext. 9-13cm)	07 Castanho 19 Branco	20	
	05205001	Suporte Topo Ø28mm refª 205		20	
	05333001	Suporte Central Metálico Ø28mm refª 333		20	
	05207001	Argola Ø28mm refª 207		100	

Quantidades que não respeitem a embalagem, sofrem agravamento no preço.

Medidas superiores a 4,00m requerem transporte especial.



Suporte refª 9104 - 9cm



Terminal refª 106-LT

CÓDIGO	DESIGNAÇÃO	ACABAMENTO	QT. EMB.	PREÇO UNITÁRIO €
169104068	Suporte Ø16mm refª 9104 - 9cm	07 Castanho 19 Branco	50	
05106002	Terminal refª 106-LT Ø16mm			



Tubo Ferro Plastificado



Suporte Central



Suporte Central Regulável



Suporte Topo

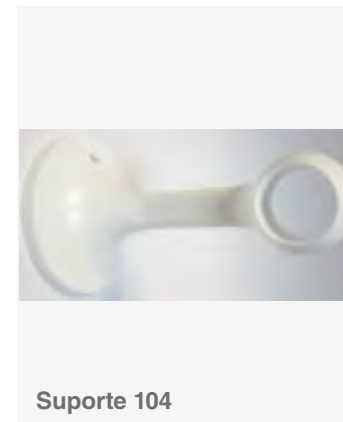

Suporte 104



Suporte Topo Plástico

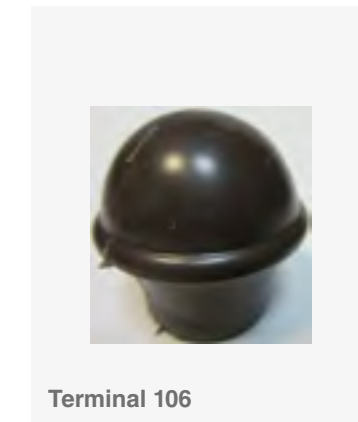

Terminal 106



Argola 107

CÓDIGO	DESIGNAÇÃO	ACABAMENTO	QT. EMB.	PREÇO UNITÁRIO €
05115050	Tubo Ferro Plastificado Ø16mm (5/8) refª 115 c/ 5,00m	07 Castanho	50m	
05115400	Tubo Ferro Plastificado Ø16mm (5/8) refª 115 c/ 4,00m	19 Branco	40m	
05116060	Suporte Central Ø16mm refª 116 - 6cm	07 Castanho	50	
05116100	Suporte Central Ø16mm refª 116 - 10cm	19 Branco		
05116069	Suporte Central Ø19mm refª 116 - 6cm	07 Castanho	50	
05116119	Suporte Central Ø19mm refª 116 - 10cm			
05118001	Suporte Central Regulável refª 118	07 Castanho 19 Branco	100	
05117001	Suporte Topo Ø16mm refª 117	07 Castanho 19 Branco	100	
05117019	Suporte Topo Ø19mm refª 117	07 Castanho	100	
05113001	Suporte Topo Plástico Ø16mm refª 113		100	
05104001	Suporte 104 Ø16mm		10	
05106001	Terminal 106 Ø16mm	07 Castanho 19 Branco	20	
05107001	Argola 107 Ø16mm		100	



Tubo Alumínio CAN. OVAL



Suporte Topo p/Tubo OVAL



Suporte Central p/Tubo OVAL

CÓDIGO	DESIGNAÇÃO	ACABAMENTO	QT. EMB.	PREÇO UNITÁRIO €
33110203	Tubo Alumínio CAN. OVAL 30x15mm refª 1102 c/ 3,00m		30m	
33110204	Tubo Alumínio CAN. OVAL 30x15mm refª 1102 c/ 4,00m	08 Natural	40m	
33110208	Tubo Alumínio CAN. OVAL 30x15mm refª 1102 c/ 5,00m		50m	
33110400	Suporte Central p/ Tubo OVAL 30*15mm refª 1104	08 Natural	40	
		26 Cromado		
		22 Bronze 66 Dourado		
33110500	Suporte Topo p/ Tubo OVAL 30*15mm refª 1105	08 Natural	100	
		26 Cromado		
		22 Bronze 66 Dourado		

Medidas superiores a 4,00m requerem transporte especial.

Quantidades que não respeitem a embalagem, sofrem um agravamento no preço.

Série Kits Extensíveis Orbit

Ø25-Ø28mm Ø16-Ø19mm

Embalagem Caixa Cristal

AÇO



Sime



Orla



Crude



Triquadro

Série Kits Extensíveis Orbit

Ø25-Ø28mm Ø16-Ø19mm

Embalagem Caixa Cristal

AÇO

CÓDIGO	DESIGNAÇÃO	ACABAMENTO	PREÇO UNITÁRIO €
Kit Extensível Ø25-Ø28mm 1,20 - 2,10m (sem argolas, com 2 suportes)			
Sime 449580210	Kit ORBIT Extensível refª 9580 Sem Argolas	26 32 60 65	
Orla 449580211			
Crude 449580212			
Triquadro 449580213			
Kit Extensível Ø25-Ø28mm 1,60 - 3,00m (sem argolas, com 3 suportes)			
Sime 449580300	Kit ORBIT Extensível refª 9580 Sem Argolas	26 32 60 65	
Orla 449580301			
Crude 449580302			
Triquadro 449580303			
Kit Extensível Ø25-Ø28mm 2,10 - 4,00m (sem argolas, com 3 suportes)			
Sime 449580400	Kit ORBIT Extensível refª 9580 Sem Argolas	26 32 60 65	
Orla 449580401			
Crude 449580402			
Triquadro 449580403			
Kit Extensível Ø16-Ø19mm 1,20 - 2,10m (sem argolas, equipado com 3 suportes)			
Sime 449520210	Kit ORBIT Extensível refª 9520 Sem Argolas	26 32 60 65	
Orla 449520211			
Crude 449520212			
Triquadro 449520213			
Kit Extensível Ø16-Ø19mm 1,60 - 3,00m (sem argolas, equipado com 3 suportes)			
Sime 449520300	Kit ORBIT Extensível refª 9520 Sem Argolas	26 32 60 65	
Orla 449520301			
Crude 449520302			
Triquadro 449520303			

Série Ferro Extensível

ø16- ø19mm

FERRO FORJADO

DECO



| Folha



| Gancho



| Pinha

Série Ferro Extensível

ø16- ø19mm

FERRO FORJADO

DECO

CÓDIGO	DESIGNAÇÃO	MEDIDA	ACABAMENTO	PREÇO UNITÁRIO € MANGA RETRÁTIL	PREÇO UNITÁRIO € MANGA CRISTAL
189120210	Kit Ferro Extensível refª 9120 Sem Argolas, Terminal FOLHA	1,20 - 2,10	01 Preto		
			09 Preto Dourado		
			12 Preto Prateado		
			18 Branco Dourado		
189120211	Kit Ferro Extensível refª 9120 Sem Argolas, Terminal GANCHO	1,20 - 2,10	01 Preto		
			09 Preto Dourado		
			12 Preto Prateado		
			18 Branco Dourado		
189120212	Kit Ferro Extensível refª 9120 Sem Argolas, Terminal PINHA	1,20 - 2,10	01 Preto		
			09 Preto Dourado		
			12 Preto Prateado		
			18 Branco Dourado		
189120300	Kit Ferro Extensível refª 9120 Sem Argolas, Terminal FOLHA	1,60 - 3,00	01 Preto		
			09 Preto Dourado		
			12 Preto Prateado		
			18 Branco Dourado		
189120301	Kit Ferro Extensível refª 9120 Sem Argolas, Terminal GANCHO	1,60 - 3,00	01 Preto		
			09 Preto Dourado		
			12 Preto Prateado		
			18 Branco Dourado		
189120302	Kit Ferro Extensível refª 9120 Sem Argolas, Terminal PINHA	1,60 - 3,00	01 Preto		
			09 Preto Dourado		
			12 Preto Prateado		
			18 Branco Dourado		
169127001	Argola Ø19mm refª 9127 c/ gancho		01 Preto		
			09 Preto Dourado		
			12 Preto Prateado		
			18 Branco Dourado		

Série Tradicional

ø28mm | ø35mm

MADEIRA

DECO



| PIR



| L



| Topo



| Cone

















| Bola

Série Tradicional

ø28mm | ø35mm

MADEIRA

DECO

DESIGNAÇÃO	MODELO TERMINAL	MEDIDA (m)	ACABAMENTO	PREÇO UNITÁRIO € C/ ARGOLAS	PREÇO UNITÁRIO € S/ ARGOLAS
Kit Ø28mm refª 330/1	L/ Topo	1,60	07  08  16  17  71  72  75 		
	PIR / Bola / Cone				
	L/ Topo	2,00			
	PIR / Bola / Cone				
	L/ Topo	2,40			
	PIR / Bola / Cone				
	L/ Topo	3,00			
	PIR / Bola / Cone				
L/ Topo	4,00				
PIR / Bola / Cone					
Kit Ø35mm refª 230/1	L/ Topo	1,60	07  08  16  17  71  72  75 		
	PIR / Bola / Cone				
	L/ Topo	2,00			
	PIR / Bola / Cone				
	L/ Topo	2,40			
	PIR / Bola / Cone				
	L/ Topo	3,00			
	PIR / Bola / Cone				
L/ Topo	4,00				
PIR / Bola / Cone					



Escápula



Bucha Nylon



Bucha p/Pladur

CÓDIGO	DESIGNAÇÃO	ACABAMENTO		PREÇO UNITÁRIO €
51008112051	Escápula 3.0x40	30 Zincado	144	
51008110051	Escápula 2.0x25			
0500500000	Bucha Fixação M5	00 Nylon	100	
0500600000	Bucha Fixação M6			
0500800000	Bucha Fixação M8			
0501000000	Bucha Fixação M10			
0501200000	Bucha Fixação M12			
33013320	Bucha para Pladur 13x32	30 Zincado	100	



Embrace

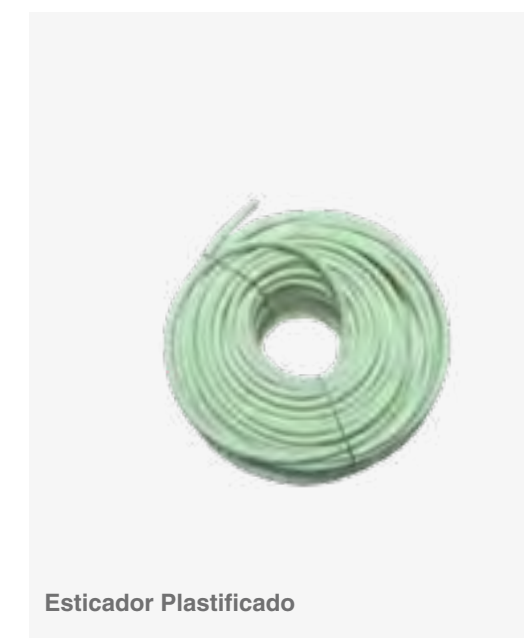

Esticador Plastificado



Camarão p/ Esticador

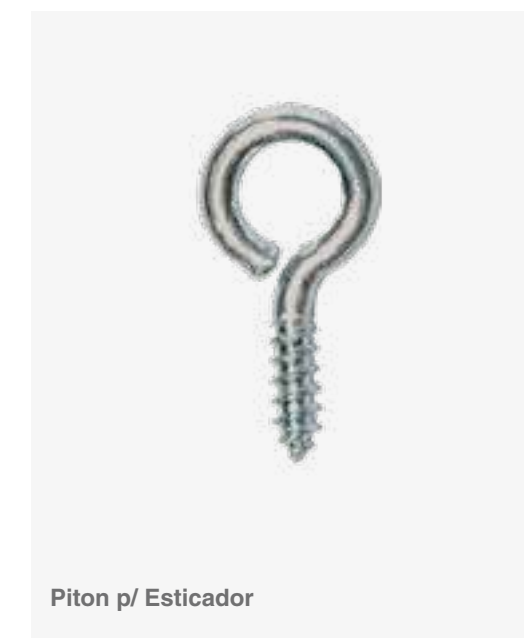

Piton p/ Esticador

CÓDIGO	DESIGNAÇÃO	ACABAMENTO		PREÇO UNITÁRIO €
03421160	Embrace Ref. 421-G Ø160x Ø200mm	Sob Consulta		
03421115	Embrace Ref. 421-P Ø115x Ø155mm			
33951000	Esticador Plastificado p/ Cortinas refª 951	19 Branco	30m	
33950001	Piton p/ Esticador	30 Zincado	144	
33950002	Camarão p/ Esticador	30 Zincado	144	

Diversos

Ganchos



Gancho Alfinete refª 112



Gancho de Fita refª 119



Gancho de Fita refª 209



Gancho de Coser refª 119-A



Gancho de Fita Acetal refª 119 PL



Gancho Argola refª 208



Gancho Argola G refª 208-6

CÓDIGO	DESIGNAÇÃO	ACABAMENTO		PREÇO UNITÁRIO €
33112000	Gancho Alfinete refª 112 (1,5mm)	30 Zincado	100	
33112001	Gancho Alfinete Pequeno refª 112-Peq (1,2mm)	30 Zincado		
05119001	Gancho de Fita refª 119	19 Branco	500	
33119000		30 Zincado		
05209001	Gancho de Fita Acetal refª 209	07 Castanho 17 Claro 19 Branco 38 Creme	500	
05119046	Gancho de coser refª 119-A	19 Branco 30 Zincado	500	
3311900000	Gancho Fita Acetal refª 119-PL	19 Branco	500	
05208001	Gancho Argola refª 208	07 Castanho 17 Claro 19 Branco 38 Creme	500	
05208052	Gancho de Argola refª 208-G	07 Castanho 17 Claro 19 Branco 38 Creme	500	

Diversos

Fitas



Fita P/Estore Cinza



Fita P/Estore Dupla Face

CÓDIGO	DESIGNAÇÃO	ACAB.		PREÇO UNITÁRIO €
33299020	Fita P/Estore 2990-20mm	04 Cinza	50m	0,24 €/m
33299020	Fita P/Estore 2990-20mm Dupla Face	04 Cinza 38 Creme	50m	0,26 €/m

Argolas Latão



CÓDIGO	DESIGNAÇÃO	ACAB.		PREÇO UNITÁRIO €
3300152000	Argola Latão Ø15*Ø20mm			
3300202700	Argola Latão Ø20*Ø27mm			
33002635	Argola Latão Ø26*Ø35mm			
3300324400	Argola Latão Ø32*Ø44mm	Latão	100	
3300374900	Argola Latão Ø37*Ø49mm			
3300456200	Argola Latão Ø45*Ø62mm			
3300507000	Argola Latão Ø50*Ø70mm			

Série Varões Extensíveis



Varão Ext. REDONDO
refª 933



Varão Ext. REDONDO
refª 940S



Varão Extensível c/suporte
metálico e terminal PVC
refª 940

CÓDIGO	DESIGNAÇÃO	ACABAMENTO	MEDIDA (cm)	BLISTER 1 UNIDADE	PREÇO UNITÁRIO €	
33933350	Varão Ext. REDONDO Ø13mm refª 933	19 Branco	200-350	10		
23940001	Varão Ext. REDONDO Ø10-Ø13mm refª 940/1-S	19 Branco	40-75	1		
23940002	Varão Ext. REDONDO Ø10-Ø13mm refª 940/2-S		70-125			
23940003	Varão Ext. REDONDO Ø10-Ø13mm refª 940/3-S		07 Castanho			90-165
23940004	Varão Ext. REDONDO Ø10-Ø13mm refª 940/4-S		120-220			
Varão Extensível refª 940 com suporte metálico e terminal PVC (Embalado em blister)					s/ argolas	c/ argolas
2394001	Varão Ext. REDONDO Ø10-Ø13mm refª 940/1	19 Branco	40-75	1		
2394002	Varão Ext. REDONDO Ø10-Ø13mm refª 940/2		70-125			
2394003	Varão Ext. REDONDO Ø10-Ø13mm refª 940/3		07 Castanho			90-165
2394004	Varão Ext. REDONDO Ø10-Ø13mm refª 940/4		120-220			

Suporte Autocolante



Suporte Autocolante
refª 1250



Suporte Autocolante
refª 1250

CÓDIGO	DESIGNAÇÃO	ACAB.	PREÇO UNITÁRIO €
33125000	Suporte Autocolante refª 1250	19 Branco	100
		07 Castanho	100
		29 Dourado	100

Quantidades que não respeitem a embalagem, sofrem agravamento no preço.

Série Varões Extensíveis



Varão Ext. OVAL Dourado refª 930



Varão Ext. OVAL refª 934



Varão Ext. REDONDO refª 931

CÓDIGO	DESIGNAÇÃO	ACABAMENTO	MEDIDA (cm)	BLISTER 1 UNIDADE	PREÇO UNITÁRIO €
3393014	Varão Ext. OVAL refª 930	29 Dourado	80-140	12	
3393018			100-180		
3393022			120-220		
3393403	Varão Ext. OVAL refª 934	19 Branco 07 Castanho	30-50	25	
3393404			40-60		
3393406			60-90		
3393408			80-120		
3393410			100-180		
3393106			Varão Ext. REDONDO Ø7mm refª 931		
3393108	50-85				

Quantidades que não respeitem a embalagem, sofrem agravamento no preço.

Varões para Passadeira



Varão em Latão para Passadeira



Varão em Madeira para Passadeira



Varão em Inox para Passadeira

CÓDIGO	DESIGNAÇÃO	ACAB.	MEDIDA (cm)	PREÇO UNITÁRIO €
290223060	Varão em Latão para Passadeira refª 23 com carapetas (medidas não incluem carapetas)	20 Ouro Novo 23 Oxid. Francês 65 Bronze Escov.	60	4
290223065			65	
290223070			70	
290223075			75	
290223080			80	
290223085			85	
290223090			90	
290223095			95	
290223100			100	
044390060			Varão em Madeira para Passadeira refª 439 com carapetas (medidas não incluem carapetas)	
044390065	65			
044390070	70			
044390075	75			
044390080	80			
044390085	85			
044390090	90			
044390095	95			
044390100	100			
371470060	Varão em Inox para Passadeira refª 1470 com carapetas (medidas não incluem carapetas)	30 Inox		60
371470065			65	
371470070			70	
371470075			75	
371470080			80	
371470085			85	
371470090			90	
371470095			95	
371470100			100	

Quantidades que não respeitem a embalagem, sofrem agravamento no preço.

Acessórios para os Varões Passadeira

ARTIGOS	CÓDIGO	DESIGNAÇÃO	ACAB.	QT. EMB.	PREÇO UNITÁRIO €
	280212001	Suporte/Patère (3mm espessura) refª 212	20 Ouro Novo 23 Oxid. Francês 65 Bronze Escov.	100	
	280213001	Suporte/Patère (1mm espessura) refª 213	20 Ouro Novo 23 Oxid. Francês 65 Bronze Escov.	100	
	280217001	Suporte/Patère Argola (Zamak) refª 217	20 Ouro Novo 23 Oxid. Francês 67 Tipo Inox	100	
	280217045	Suporte/Patère Argola (Latão) refª 217-MN	20 Ouro Novo 23 Oxid. Francês 65 Bronze Escov. 67 Tipo Inox	100	
	280218001	Suporte/Patère (Latão) refª 218	20 Ouro Novo 23 Oxid. Francês 65 Bronze Escov. 67 Tipo Inox	50	
	280225001	Carapeta Latão refª 25	20 Ouro Novo 23 Oxid. Francês 65 Bronze Escov.	50	
	280225028	Carapeta Latão refª 25 BOLA			
	361474002	Suporte/Patère refª 1474-CH	30 Inox	100	
	361476001	Carapeta refª 1476 BOLA	30 Inox	100	

Quantidades que não respeitem a embalagem, sofrem agravamento no preço.



BANHO

Banho

Séries Clássica, Linea, Aveiro, Inox e Quadra

Acessórios de Banho

Acessórios Diversos

Varões Extensíveis e Curvos

Cortinas Estampadas 100% Poliéster

Cortinas Lisas 100% Poliéster

Série Clássica

Acessórios de Banho - Cromado



Cabide



Porta Rolo c/ Tampa



Porta Rolo



Toalheiro Bidé



Porta Piaçaba de Parede



Toalheiro Lavatório

Série Linea

Acessórios de Banho - Cromado



Cabide



Porta Rolo



Porta Copo de Parede



Saboneteira de Parede



Toalheiro Bidé



Porta Piaçaba de Parede

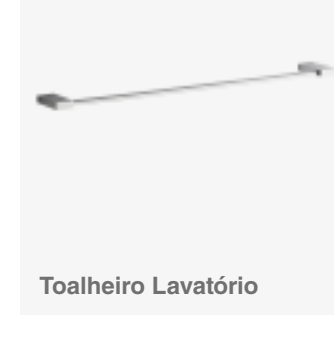

Toalheiro Lavatório

DESIGNAÇÃO	PREÇO UNITÁRIO €/CAIXA	PREÇO UNITÁRIO €/BLISTER
Cabide		
Porta Rolo c/ Tampa		
Porta Rolo		
Toalheiro Bidé		
Porta Piaçaba de Parede		
Toalheiro Lavatório 600		
Toalheiro Banheira 720		

DESIGNAÇÃO	PREÇO UNITÁRIO €/CAIXA	PREÇO UNITÁRIO €/BLISTER
Cabide		
Porta Rolo		
Porta Copo de Parede		
Saboneteira de Parede		
Toalheiro Bidé		
Porta Piaçaba de Parede		
Toalheiro Lavatório 600		
Toalheiro Banheira 720		

Série Aveiro

Acessórios de Banho - Cromado



Cabide



Porta Rolo c/ Tampa



Porta Rolo



Porta Copo de Parede



Saboneteira de Parede



Toalheiro Bidé



Porta Piaçaba de Parede

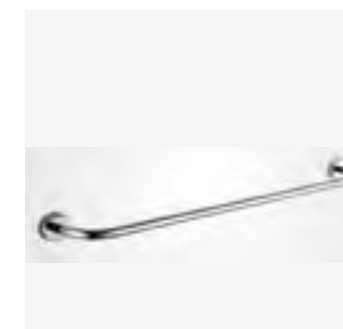

Toalheiro Lavatório

DESIGNAÇÃO	PREÇO UNITÁRIO CAIXA €	PREÇO UNITÁRIO €/BLISTER
Cabide		
Porta Rolo c/ Tampa		
Porta Rolo		
Porta Copo de Parede		
Saboneteira de Parede		
Toalheiro Bidé		
Porta Piaçaba de Parede		
Toalheiro Lavatório 600		
Toalheiro Banheira 720		

Série 5300 Inox

Acessórios de Banho - Inox



Cabide



Porta Rolo c/ Tampa



Porta Rolo



Toalheiro Bidé



Porta Copo de Parede

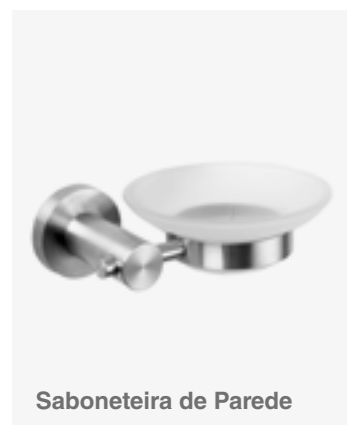

Saboneteira de Parede



Porta Piaçaba de Parede



Toalheiro Lavatório

DESIGNAÇÃO	PREÇO UNITÁRIO CAIXA €	PREÇO UNITÁRIO €/BLISTER
Cabide		
Porta Rolo c/ Tampa		
Saboneteira de Parede c/ Grelha		
Toalheiro Bidé		
Porta Copo de Parede		
Saboneteira de Parede		
Porta Piaçaba de Parede		
Toalheiro Lavatório 600		
Toalheiro Banheira 720		

Série Quadra

Acessórios de Banho - Cromado



Cabide

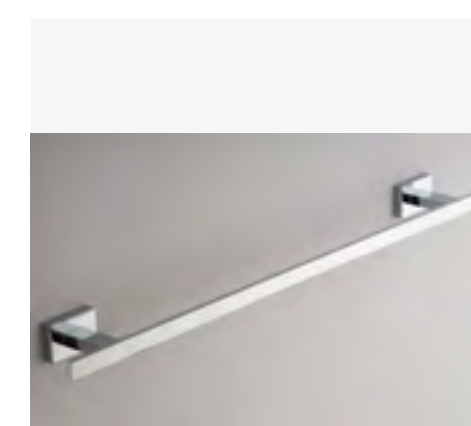

Toalheiro Lavatorio



Porta Copo de Parede



Saboneteira de Parede

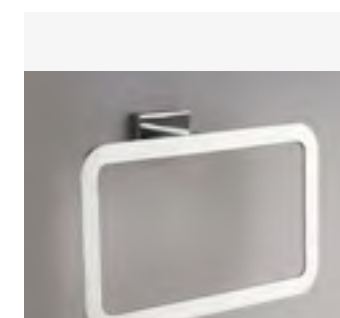

Toalheiro Bidé



Porta Rolo c/ Tampa



Porta Piaçaba de Chão

DESIGNAÇÃO	PREÇO UNITÁRIO CAIXA €	PREÇO UNITÁRIO €/BLISTER
Cabide		
Toalheiro Lavatorio 600		
Porta Copo de Parede		
Saboneteira de Parede		
Toalheiro Bidé		
Porta Rolo c/ Tampa		
Porta Piaçaba de Chão		



CÓDIGO	DESIGNAÇÃO	PREÇO UNITÁRIO € - CAIXA
33535000030	Conjunto Acessórios Banho Série Basic Inox (emb. caixa) 3 Toalheiros (62 / 42 / 26,5cm) 1 Porta Rolo 1 Cabide	

Série Banho

Acessórios



Toalheiro/Prateleira



Barra Apoio para Banheira



Barra Apoio para Banheira
c/ ângulo 135°

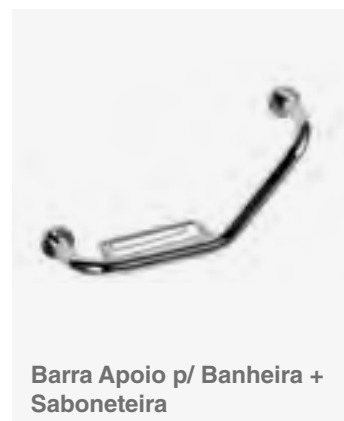

Barra Apoio p/ Banheira +
Saboneteira



Suporte Circular Poliban



Tapete Antiderrapante



Argola Plástica



Argola Metálica

CÓDIGO	DESIGNAÇÃO	MEDIDA	ACABAMENTO	PREÇO UNITÁRIO €
33540450	Toalheiro/Prateleira para WC Refª 540	450 (18")	26 Aço Inox Polido	
33540600		600 (24")		
33545300	Barra Apoio para Banheira refª 545	Ø25*300 (12")	30 Inox	
33546450	Barra Apoio para Banheira refª 546	Ø32*450 (18")		
335466013		Ø32*600 (24")		
33547450	Barra Apoio para Banheira c/ ângulo 135° refª 547	Ø32*450	30 Inox	
33547451	Barra Apoio para Banheira c/ ângulo 135° + Saboneteira refª 547			
33351000	Suporte Circular para Poliban refª 351	-	19 Branco	
			26 Cromado	
33535704	Tapete Antiderrapante p/ Banheira	700*400	19 Branco	
33531999919	Argola Plástica para Cortina Banho	-	-	
33531999930	Argola Metálica c/Esferas p/Cortina Banho	-	-	

Série Banho

Varões Extensíveis e Curvos



Varão Curvo



Varão Extensível

CÓDIGO	DESIGNAÇÃO	MEDIDA (cm)	ACABAMENTO	PREÇO UNITÁRIO €
33510001	Varão Extensível refª 510N/1	70x120	19 Branco 28 Polido	
33520001	Varão Extensível refª 520/1	70x120	30 Inox	
33510002	Varão Extensível refª 510N/2	110*200	19 Branco 28 Polido	
			30 Inox	
33510003	Varão Extensível refª 510N/3	140*260	19 Branco 28 Polido	
			30 Inox	
33510060	Varão Curvo p/ Poliban refª 510N/6	80*80	19 Branco 28 Polido	
33520060	Varão Curvo p/ Poliban refª 520/6	80*80	30 Inox	
33510007	Varão Ext. Curvo p/ Banheira refª 510N/7	80-90*180	19 Branco 28 Polido	
33520007	Varão Ext. Curvo p/ Banheira refª 520/7	80-90*180	30 Inox	

Série Banho

Cortinas 100% Poliéster

Série Banho

Cortinas 100% Poliéster



refª 531 Bola Azuis



refª 531 Bolas Laranjas



refª 531 Butterfly



refª 531 Flor Cinza/Verde



refª 531 Flor Algodão



refª 531 Joy

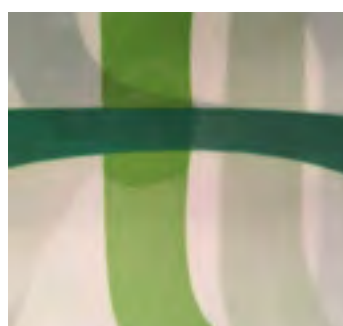

refª 531 Quadrados Verdes



refª 530 Oceano



refª 530 Rosa



refª 530 Primavera



refª 530 Jarro

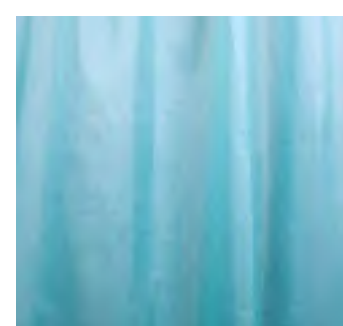

refª 531 Azul



refª 531 Laranja



refª 531 Branca

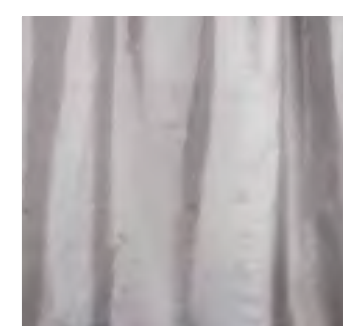

refª 531 Cinza

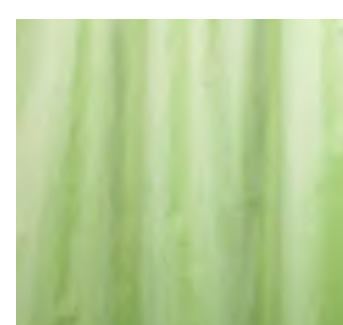

refª 531 Verde

MEDIDA (cm) Alt. x Larg.	PREÇO UNITÁRIO €
180 x 180	
180 x 200	
180 x 240	

MEDIDA (cm) Alt. x Larg.	PREÇO UNITÁRIO €
180 x 180	
180 x 200	
180 x 240	

Refª 530 não está disponível na medida 180 x 240.



DIVERSOS

Diversos

- Batentes para Porta
- Suporte de Corrimão
- Números e Letras
- Puxadores para Mobiliário
- Acessórios para Mobiliário
- Rodapés e Perfis para Pavimentos

Batentes Porta



Refª 359



Refª 359-P



Refª 359-P Inox

CÓDIGO	DESIGNAÇÃO	ACAB.	MEDIDA (mm)	PREÇO UNITÁRIO €
280359001	Batente para Porta Refª 359	20 Ouro Novo 22 Bronze	Ø28*Ø27	12
		25 Niquelado 67 Tipo Inox		
280359019	Batente para Porta Refª 359 - P	20 Ouro Novo 22 Bronze	Ø20*Ø24	12
		25 Niquelado		
280359019	Batente para Porta Refª 359 - P	30 Inox	Ø19*Ø25	12

Suporte Corrimão



CÓDIGO	DESIGNAÇÃO	ACAB.	PREÇO UNITÁRIO €
282001000	Suporte para Corrimão refª 2001	20 Ouro Novo 22 Bronze 23 Ox. Francês 49 Dour. Escov.	1
		25 Niquelado 67 Tipo Inox	



Quantidades que não respeitem a embalagem, sofrem um agravamento no preço.

Letras e Números para Portas

Acessórios



DESIGNAÇÃO	ACAB.	MEDIDA (mm)	PREÇO UNITÁRIO €
Números para Porta	20 Ouro Novo	76 100	2
	30 Inox		
Letras para Porta	20 Ouro Novo	76 100	2
	30 Inox		
Placas Personalizadas	20 Ouro Novo		
	30 Inox		

Quantidades que não respeitem a embalagem, sofrem um agravamento no preço.

Acessórios para Mobiliário

Puxadores Latão

DIVERSOS

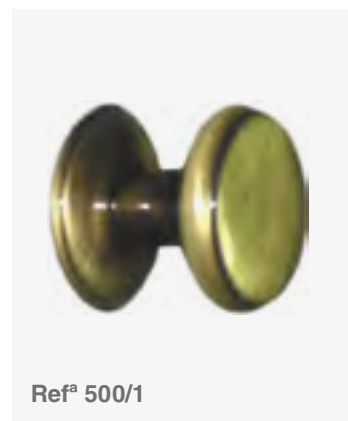

Refª 500/1



Refª 500/2

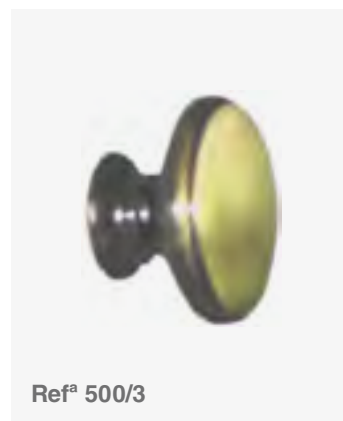

Refª 500/3

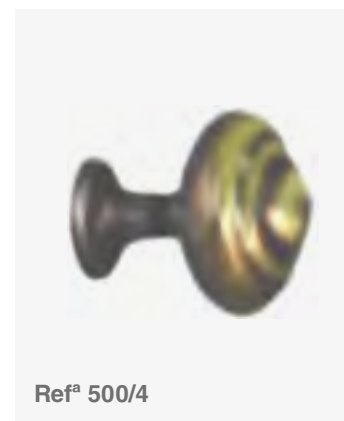

Refª 500/4

CÓDIGO	DESIGNAÇÃO	MEDIDA Ø mm	ACAB.	QT. EMB.	PREÇO UNITÁRIO €
285001025	Puxador Latão refª 500/1	Ø25	20 O.Novo 22 Bronze	12	
285001030			25 Niq.Mate 67 T.Inox		
285001035	Puxador Latão refª 500/2	Ø30	20 O.Novo 22 Bronze	12	
285002025			25 Niq.Mate 67 T.Inox		
285002030	Puxador Latão refª 500/3	Ø35	20 O.Novo 22 Bronze	12	
285002035			25 Niq.Mate 67 T.Inox		
285003025	Puxador Latão refª 500/4	Ø22	20 O.Novo 22 Bronze	12	
285003035			25 Niq.Mate 67 T.Inox		

Quantidades que não respeitem a embalagem, sofrem agravamento no preço.

Acessórios para Mobiliário

Puxadores Latão

DIVERSOS



Refª 500/6



Refª 500/7

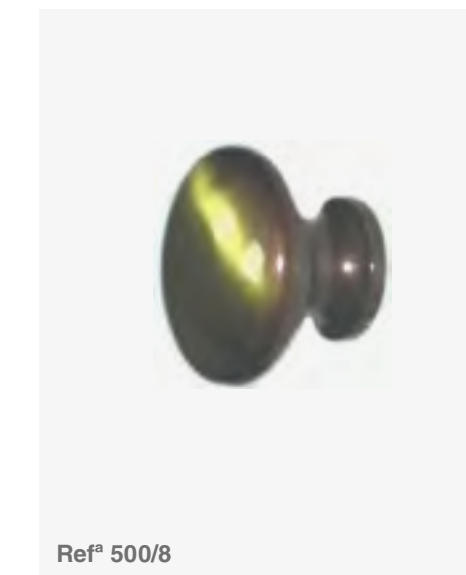

Refª 500/8

CÓDIGO	DESIGNAÇÃO	MEDIDA Ø mm	ACAB.	QT. EMB.	PREÇO UNITÁRIO €
285006035	Puxador Latão refª 500/6	Ø35	20 O.Novo 22 Bronze	12	
285007032			25 Niq.Mate 67 T.Inox		
285008025	Puxador Latão refª 500/7	Ø32	20 O.Novo 22 Bronze	12	
285008030			25 Niq.Mate 67 T.Inox		
285008035	Puxador Latão refª 500/8	Ø25	20 O.Novo 22 Bronze	12	
285008030			25 Niq.Mate		
285008035	Puxador Latão refª 500/8	Ø30	20 O.Novo 22 Bronze	12	
285008035			25 Niq.Mate		

Quantidades que não respeitem a embalagem, sofrem agravamento no preço.

Acessórios para Mobiliário

Puxadores

DIVERSOS



Refª 500/5



Refª 500/10

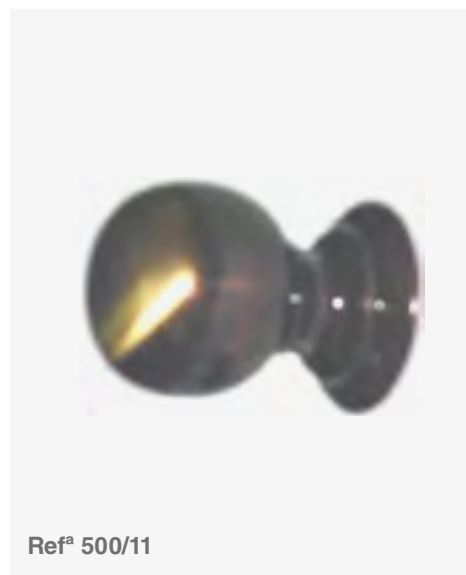

Refª 500/11

CÓDIGO	DESIGNAÇÃO	MEDIDA Ø mm	ACAB.	QT. EMB.	PREÇO UNITÁRIO €
285005015	Puxador Latão refª 500/5	Ø15	20 O.Novo	12	
			22 Bronze		
			25 Niq.Mate		
285005018	Puxador Latão refª 500/5	Ø18	20 O.Novo	12	
			22 Bronze		
			25 Niq.Mate 67 T.Inox		
285005020	Puxador Latão refª 500/5	Ø20	20 O.Novo	12	
			22 Bronze 67 T.Inox		
285010020	Puxador Latão refª 500/10	Ø20	20 O.Novo	12	
			22 Bronze		
			25 Niq.Mate 67 T.Inox		
285010025	Puxador Latão refª 500/10	Ø25	20 O.Novo	12	
			22 Bronze		
			25 Niq.Mate 67 T.Inox		
285010030	Puxador Latão refª 500/10	Ø30	20 O.Novo	12	
			22 Bronze		
285010035	Puxador Latão refª 500/10	Ø35	20 O.Novo	12	
			22 Bronze		
285011025	Puxador Latão refª 500/11	Ø25	20 O.Novo	12	
			22 Bronze		
			25 Niq.Mate 67 T.Inox		

Quantidades que não respeitem a embalagem, sofrem agravamento no preço.

Acessórios para Mobiliário

Puxadores

DIVERSOS



CÓDIGO	DESIGNAÇÃO	MEDIDA Ø mm	ACAB.	QT. EMB.	PREÇO UNITÁRIO €
361450003	Puxador Ø10mm refª 1450/3	160	30 Inox	1	
361450004	Puxador Ø10mm refª 1450/4	192			
361451003	Puxador Ø12mm refª 1451/3	160	30 Inox	1	
361451004	Puxador Ø12mm refª 1451/4	192			

Acessórios para Mobiliário

Diversos



Corrediça para Gavetas



Canto em Ferro



Fecho Esfera



Suporte Deslizador

CÓDIGO	DESIGNAÇÃO	MEDIDA cm / polegada	ACABAMENTO	QT. EMB.	PREÇO UNITÁRIO €
3300025	Corrediça para Gavetas	25cm	19 Branco 07 Castanho	25 Pares	
3300030		30cm			
05380120	Canto em Ferro Refª 38 MFC	1 1/2"	30 Zincado	100	
05380200		2"			
05380220		2 1/2"			
0538300		3"			
05249001	Fecho Esfera refª 249	-	30 Zincado	100	
05500001	Suporte Deslizador p/ electrodomésticos	-	30 Zincado	1 Par	

Acessórios para Mobiliário

Diversos



Chapa para Sanefa N° 1



Chapa para Sanefa N° 2



Chapa para Sanefa N° 3



Chapa para Sanefa N° 4



Chapa para Sanefa N° 5



Chapa para Sanefa N° 6

CÓDIGO	DESIGNAÇÃO	MEDIDA cm / polegada	ACABAMENTO	QT. EMB.	PREÇO UNITÁRIO €
05001001	Chapa para Sanefa N° 1	8cm	30 Zincado	100	
05002001	Chapa para Sanefa N° 2	6cm			
05003001	Chapa para Sanefa N° 3	4,9cm			
05004001	Chapa para Sanefa N° 4	4,5cm			
05005001	Chapa para Sanefa N° 5	8cm			
05006001	Chapa para Sanefa N° 6 (Par)	4cm (x2)	19 Branco	50 Pares	



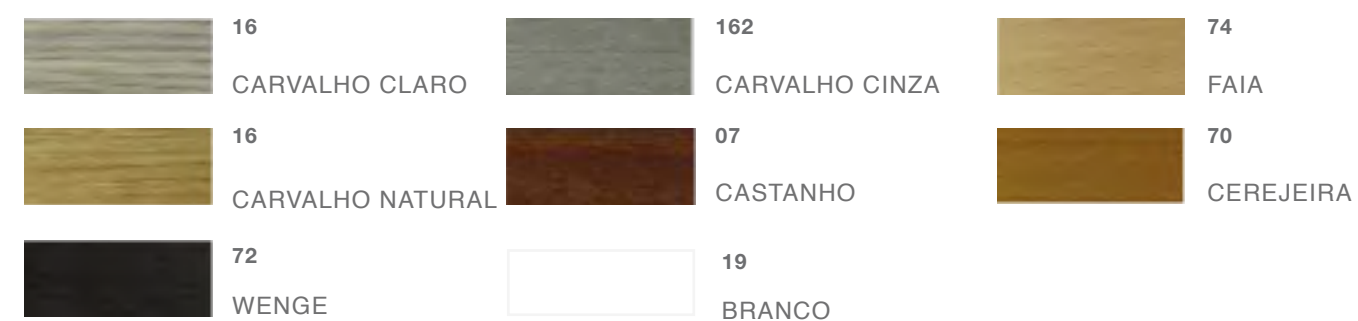

Rodapés e Perfis para Pavimentos

Diversos



Rodapés e Perfis para Pavimentos





Diversos

ARTIGO	CÓDIGO	DESIGNAÇÃO	ACABAMENTOS	MEDIDA (m)	QT. EMB. (barras)	PREÇO UNITÁRIO €
	33108000	Rodapé MDF 80*14mm refª 1080 LAMINADO PVC	161 Carv. Claro 162 Carv. Cinza 16 Carv. Natural 74 Faia 07 Castanho 70 Cerejeira 72 Wenge	2,24	5	
	33108000	Rodapé MDF 80*14mm refª 1080 PVC LACADO	19 Branco	2,24	5	
	33106000	Remate PVC Autocolante refª 1060 35 mm	08 Alumínio 161 Carv. Claro 162 Carv. Cinza 16 Carv. Natural 74 Faia 07 Castanho 70 Cerejeira 72 Wenge	2,50	5 ou 10	
	33106083			0,83	1	
	33106100	Remate PVC Autocolante refª 1061 43 mm	08 Alumínio 161 Carv. Claro 162 Carv. Cinza 16 Carv. Natural 74 Faia 07 Castanho 70 Cerejeira 72 Wenge	2,50	5 ou 10	
	33106183			0,83	1	
	33106200	Remate Angular PVC Autocolante refª 1062 25*25 mm	161 Carv. Claro 162 Carv. Cinza 16 Carv. Natural 74 Faia 07 Castanho 70 Cerejeira 72 Wenge 19 Branco	2,60	5 ou 10	
	33106286			0,86	1	
	33106400	Remate Desnível PVC Autocolante refª 1064 37*10mm	161 Carv. Claro 162 Carv. Cinza 16 Carv. Natural 74 Faia 07 Castanho 70 Cerejeira 72 Wenge	2,50	5 ou 10	
	33106483			0,83	1	

Quantidades que não respeitem a embalagem, sofrem agravamento no preço.

Perfis para Pavimentos

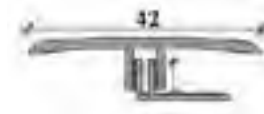





Diversos

ARTIGO	CÓDIGO	DESIGNAÇÃO	ACAB.	MEDIDA (m)	QT. EMB. (barras)	PREÇO UNITÁRIO €
	33106500	Remate Angular PVC Autocolante refª 1065 20*8 mm	161 Carv. Claro 162 Carv. Cinza 16 Carv. Natural 74 Faia 07 Castanho 70 Cerejeira 72 Wenge	2,60	5 ou 10	
	33106586		0,86	1		
	33105300	Remate PVC Autocolante refª 1053 27*10mm	07 Castanho 16 Carvalho 70 Cerejeira 74 Faia	2,50	5 ou 10	
	33105383			0,83	1	
	33105600	Remate Autocolante refª 1056 35mm	30 Inox	2,50	5 ou 10	
	33105683			0,83	1	
	33105800	Remate PVC refª 1058	08 Alumínio 161 Carv. Claro 162 Carv. Cinza 16 Carv. Natural 74 Faia 07 Castanho 70 Cerejeira 72 Wenge	2,50	1	
	33105810	Base Alumínio p/ refª 1058	08 Alumínio	2,50	1	

Quantidades que não respeitem a embalagem, sofrem um agravamento no preço.

Perfis para pavimentos, Veda Portas, Calha forte para portões

Diversos

ARTIGO	CÓDIGO	DESIGNAÇÃO	ACABAMENTO	MEDIDA (m)	QT. EMB. (barras)	PREÇO UNITÁRIO €
	33550250	Remate ALUMÍNIO Autocolante Refª 55 29mm	08 Anod. Natural	2,50	5 ou 10	
			29 Dourado			
	33550083		08 Anod. Natural	0,83	1	
			29 Dourado			
	33570250	Remate ALUMÍNIO Refª 57 40 mm	08 Anod. Natural 29 Dourado	2,50	5 ou 10	
			07 Castanho			1
	33570083		08 Anod. Natural 29 Dourado	0,83	5 ou 10	
			07 Castanho			1
	33570001	Parafuso p/ Remate 57 (3 PEÇAS)	PVC	-	50 un	
	33105700	Veda Portas Autocolante refª 1057	07 Castanho 16 Carvalho	1,00	1	
			08 Anod. Natural			
	33107000	Perfil Adesivo Antideslizante p/Escada Alumínio +Borracha	08 Alumínio	2,00	1	
	33107100	Fita Borracha p/ Escada (Blister)	01 Preto	0,80	4	

Quantidades que não respeitem a embalagem, sofrem um agravamento no preço.



ARRUMAÇÃO

Arrumação

- Calha Perfurada e Polés em Aço
- Tabuleiro para Prateleiras
- Calha Perfurada e Polés em Alumínio
- Cantoneiras em Ferro
- Cantoneiras em Inox
- Suportes Pelicano
- Suporte Clip

Série Estante / Arrumação

Aço Pintura a Pó



Calha Perfurada Aço refª 30



Polé para Calha Perfurada refª 30



Tabuleiro (prateleira) refª 30

CÓDIGO	DESIGNAÇÃO	MEDIDA	ACABAMENTO	QUANTIDADE EMBALADA	PREÇO UNITÁRIO €
12300325	Calha Perfurada Aço refª 30/0	33 cm	01 Preto 07 Castanho 19 Branco 04 Cinza	2	
12300060		60 cm			
12300087		87 cm			
12300114		114 cm			
12300141		141 cm			
12300168		168 cm			
12300195		195 cm			
12301017	Polé para Calha Perfurada refª 30/1	17 cm	01 Preto 07 Castanho 19 Branco 04 Cinza	24	
12302022	Polé para Calha Perfurada refª 30/2	22 cm			
12303027	Polé para Calha Perfurada refª 30/3	27 cm			
12304035	Polé para Calha Perfurada refª 30/4	35 cm			
12305045	Polé para Calha Perfurada refª 30/5	45 cm			12
12300904	Tabuleiro (prateleira) refª 30/0 Fazem conjunto com polés refª 30/4 35cm Suportam entre 60 a 70 kgs de peso distribuído.	90*40 cm	19 Branco	1	

Quantidades que não respeitem a embalagem, sofrem um agravamento no preço.

Série Estante / Arrumação

Alumínio Anodizado e Pintado

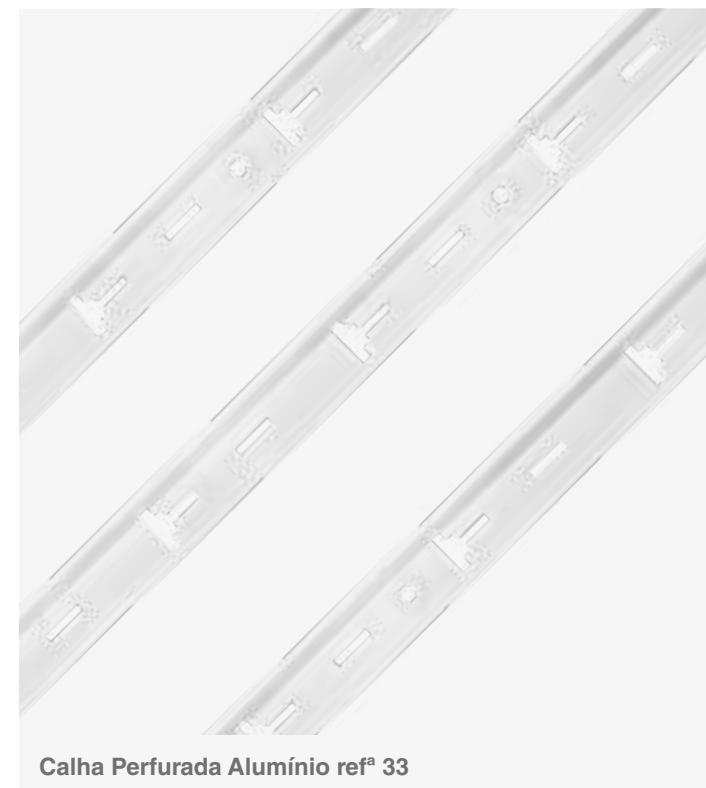

Calha Perfurada Alumínio refª 33

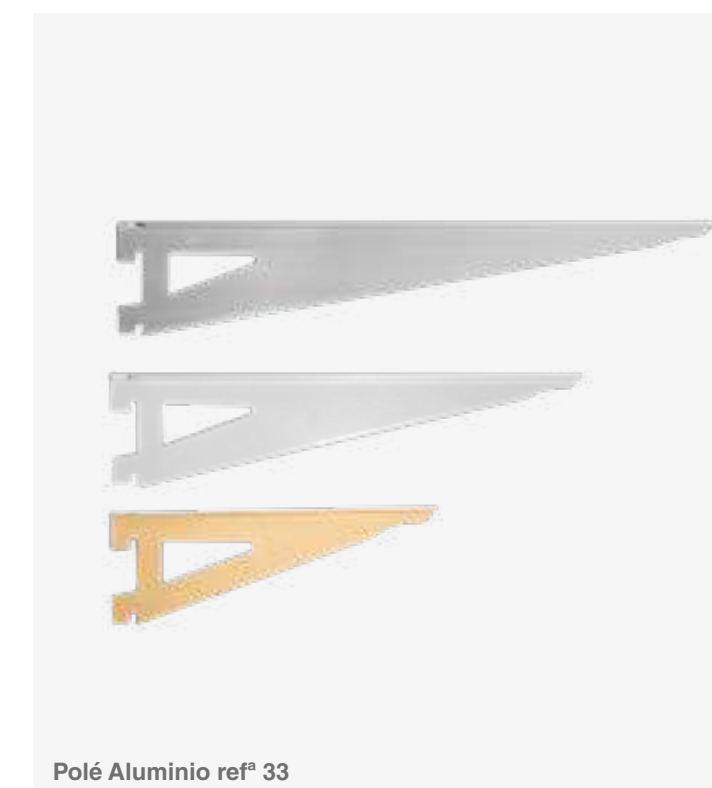

Polé Alumínio refª 33

CÓDIGO	DESIGNAÇÃO	MEDIDA	ACABAMENTO	QUANTIDADE EMBALADA	PREÇO UNITÁRIO €
21330053	Calha Perfurada Alumínio refª 33/0 (18*12mm)	0,53 m	08 Natural 19 Branco	10	
21330001		1,00 m	19 Branco		
21330000		2,00 m	08 Natural 19 Branco 29 Dourado		
21331001	Polé Alumínio refª 33/1	10 cm	08 Natural; 19 Branco 29 Dourado	24	
21332001	Polé Alumínio refª 33/2	15 cm	08 Natural; 19 Branco 29 Dourado	24	
21333001	Polé Alumínio refª 33/3	20 cm	08 Natural; 19 Branco 29 Dourado	24	
21334001	Polé Alumínio refª 33/4	25 cm	08 Natural; 19 Branco 29 Dourado	24	
21335001	Polé Alumínio refª 33/5	30 cm	08 Natural; 19 Branco 29 Dourado	24	
21336001	Polé Alumínio refª 33/6	35 cm	08 Natural; 19 Branco 29 Dourado	24	
21337001	Polé Alumínio refª 33/7	40 cm	08 Natural; 19 Branco 29 Dourado	24	
21338001	Polé Alumínio refª 33/8	45 cm	08 Natural; 19 Branco 29 Dourado	24	

Quantidades que não respeitem a embalagem, sofrem um agravamento no preço.

Série Estante / Arrumação

Alumínio Anodizado e Pintado



CÓDIGO	DESIGNAÇÃO	MEDIDA	ACABAMENTO	QUANTIDADE EMBALADA	PREÇO UNITÁRIO €
21331061	Polé Alumínio refª 33/1 c/ Rebordo	10 cm	08 Natural; 19 Branco	24	
			29 Dourado		
21332061	Polé Alumínio refª 33/2 c/ Rebordo	15 cm	08 Natural; 19 Branco	24	
			29 Dourado		
21333061	Polé Alumínio refª 33/3 c/ Rebordo	20 cm	08 Natural; 19 Branco	24	
			29 Dourado		
21334061	Polé Alumínio refª 33/4 c/ Rebordo	25 cm	08 Natural; 19 Branco	24	
			29 Dourado		
21335061	Polé Alumínio refª 33/5 c/ Rebordo	30 cm	08 Natural; 19 Branco	24	
			29 Dourado		
21336061	Polé Alumínio refª 33/6 c/ Rebordo	35 cm	08 Natural; 19 Branco	24	
			29 Dourado		
21337061	Polé Alumínio refª 33/7 c/ Rebordo	40 cm	08 Natural; 19 Branco	24	
			29 Dourado		
21338061	Polé Alumínio refª 33/8 c/ Rebordo	45 cm	08 Natural; 19 Branco	24	
			29 Dourado		

Quantidades que não respeitem a embalagem, sofrem um agravamento no preço.

Série Estante / Arrumação

Aço Pintura a Pó



CÓDIGO	DESIGNAÇÃO	MEDIDA	ACAB.	QUANTIDADE EMBALADA	PREÇO UNITÁRIO €
12390001	Cantoneira refª 39/1	125*150 mm	01 Preto 07 Castanho 19 Branco 04 Cinza	24	
12390002	Cantoneira refª 39/2	150*200 mm			
12390003	Cantoneira refª 39/3	200*250 mm			
12390004	Cantoneira refª 39/4	250*300 mm			
12390005	Cantoneira refª 39/5	300*350 mm			
12390014	Cantoneira refª 39/4 c/ Reforço	250*300 mm	19 Branco	24	
12390015	Cantoneira refª 39/5 c/ Reforço	300*350 mm			

Quantidades que não respeitem a embalagem, sofrem um agravamento no preço.

Série Estante / Arrumação

Aço Pintura a Pó

ARRUMAÇÃO



Cantoneira refª 40

CÓDIGO	DESIGNAÇÃO	MEDIDA	ACAB.	QUANTIDADE EMBALADA	PREÇO UNITÁRIO €
33400002	Cantoneira refª 40/2	100*125	19 Branco	24	
33400003	Cantoneira refª 40/3	125*150			
33400004	Cantoneira refª 40/4	150*200			
33400005	Cantoneira refª 40/5	200*250			
33400006	Cantoneira refª 40/6	250*300			
33400007	Cantoneira refª 40/7	300*350			

Quantidades que não respeitem a embalagem, sofrem um agravamento no preço.

Série Estante / Arrumação

Aço Pintura a Pó

ARRUMAÇÃO



Cantoneira Forte refª 45



Cantoneira refª 46

CÓDIGO	DESIGNAÇÃO	MEDIDA	ACAB.	QUANTIDADE EMBALADA	PREÇO UNITÁRIO €
12450001	Cantoneira Forte refª 45/1	300*200	19 Branco 04 Cinza	10	
12450002	Cantoneira Forte refª 45/2	400*270			
12450003	Cantoneira Forte refª 45/3	500*330			
12460001	Cantoneira refª 46/1	200*130	01 Preto 19 Branco 04 Cinza	10	
12460002	Cantoneira refª 46/2	255*175			
12460003	Cantoneira refª 46/3	290*200			
12460004	Cantoneira refª 46/4	400*270			
12460005	Cantoneira refª 46/5	500*320			

Quantidades que não respeitem a embalagem, sofrem um agravamento no preço.

Série Estante / Arrumação

Aço Pintura a Pó



Série Estante / Arrumação

Aço Pintura a Pó



Cantoneira Rústica refª 1350

CÓDIGO	DESIGNAÇÃO	MEDIDA MM	ACAB.	QUANTIDADE EMBALADA	PREÇO UNITÁRIO €
161350001		200			
161350002		250			
161350003	Cantoneira Rústica refª 1350	300	01 Preto 07 Castanho 19 Branco 04 Cinza	10	
161350004		350			
161350005		400			

Quantidades que não respeitem a embalagem, sofrem um agravamento no preço.



Cantoneira Extensível refª 43



Cantoneira refª 42B



Cantoneira refª 42D

CÓDIGO	DESIGNAÇÃO	MEDIDA Ø mm	ACAB.	QT. EMB.	PREÇO UNITÁRIO €
33430001	Cantoneira Extensível refª 43/1	63 - 100	30 Inox	12	
33430002	Cantoneira Extensível refª 43/2	80 - 120			
33430003	Cantoneira Extensível refª 43/3	103 - 143			
33430004	Cantoneira Extensível refª 43/4	137 - 174			
33430005	Cantoneira Extensível refª 43/5	160 - 200			
33430006	Cantoneira Extensível refª 43/6	203 - 242			
33430007	Cantoneira Extensível refª 43/7	231 - 272			
284200016	Cantoneira refª 42 B	-	30 Inox	100	
284200025	Cantoneira refª 42 D	-			



Suporte Pelicano



Suporte/Clip

CÓDIGO	DESIGNAÇÃO	MEDIDA Ø mm	ACAB.	QT. EMB.	PREÇO UNITÁRIO €
33500019	Suporte Pelicano refª 50 P	55*55	26 Cromado 67 Tipo Inox	2	
33500005	Suporte Pelicano refª 50 M	75*65			
33500011	Suporte Pelicano refª 50 G	88*110			
33530011	Suporte/Clip refª 53	Universal	26 Cromado	2	

UTILIDADES



Utilidades

- Cortinas Anti-Mosca
- Utilidades para Casa
- Estendais
- Bengaleiros
- Cabides Porta e Parede
- Cabides Madeira
- Cabides Alumínio
- Cabides Latão
- Ménage

Cortinas Anti-mosca

Nova - Ibiza e Arco-Íris

Cortinas Anti-mosca

Tira-Lis e Alumínio

UTILIDADES

UTILIDADES



Nova - Ibiza

79		90	
80		91	
81		92	
82		93	
83		94	
84		95	
85		96	
86		97	
87		98	
88		99	
89			

MEDIDA CM	PREÇO UNITÁRIO €
2,00 x 0,90	
2,00 x 1,10	

MEDIDA CM	PREÇO UNITÁRIO €
2,00 x 0,90	
2,00 x 1,10	



Tira - Lis

800		805	
801		806	
802		807	
803		808	
804		809	

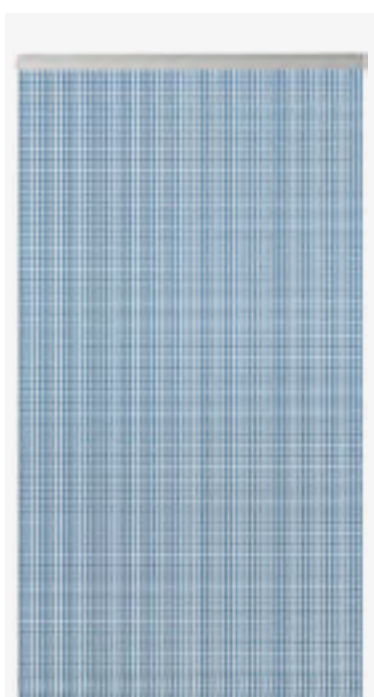

Arco-Íris

700		710	
701		711	
702		712	
703		713	
704		714	
705		715	
706		716	
707		717	
708		718	
709		719	

MEDIDA CM	PREÇO UNITÁRIO €
2,00 x 0,90	
2,00 x 1,10	

MEDIDA CM	PREÇO UNITÁRIO €
2,00 x 0,90	
2,00 x 1,10	



Alumínio

60	
61	
62	
63	
64	
65	

*Nova - Ibiza: Medidas especiais têm um acréscimo de 25%.

*Arco-Íris: Medidas especiais têm um acréscimo de 25%.

*Tira-Lis: Medidas especiais têm um acréscimo de 25%.

*Alumínio: Medidas especiais têm um acréscimo de 25%.

Preço m² - 18,60 €

Preço m² - 23,80 €

Preço m² - 20,70 €

Preço m² - 110€

Utilidades para casa

Diversos Deco



Par Gancho p/ Cama de Baloio



Suporte Mangueira Pequeno



Suporte Mangueira Grande



Suporte para o Guarda - Chuva

CÓDIGO	DESIGNAÇÃO	MEDIDA (cm)	ACABAMENTO	PREÇO UNITÁRIO €
161372001	Par Gancho p/ Cama de Baloio refª 1372	-	30 Inox	
05350001	Suporte Mangueira Pequeno refª 350	-	19 Branco	
33350001			30 Inox	
05350052	Suporte Mangueira Grande refª 350 - G	-	19 Branco	
33350002			30 Inox	
161360001	Suporte para o Guarda - Chuva refª 1360	-	01 Preto 07 Castanho 13 Pérola 19 Branco	



Estendais

Diversos Deco



Estendal Articulado refª 997

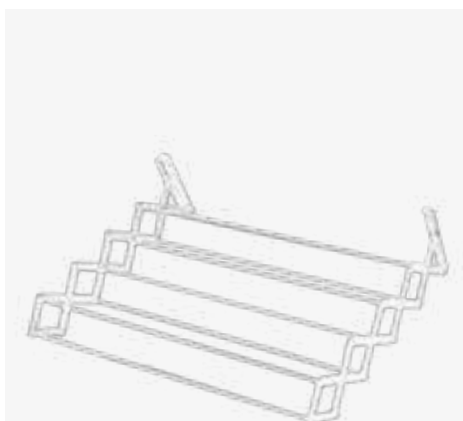

Estendal Parede

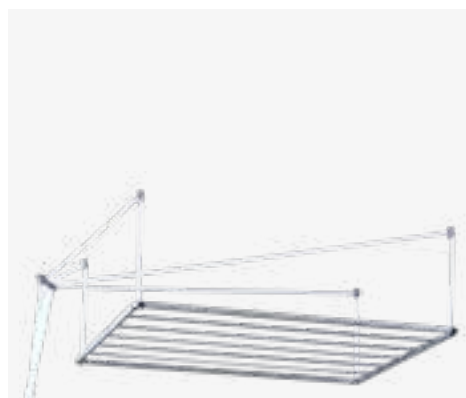

Estendal Teto Alumínio

CÓDIGO	DESIGNAÇÃO	MEDIDA (cm)	ACABAMENTO	PREÇO UNITÁRIO €
05997080	Estendal Articulado refª 997	80	30 Inox	
05997100		100		
33601075	Estendal Parede Articulado em Ferro Pintado	75	19 Branco	
33601100		100		
33602120	Estendal Teto Alimínio	120	00 Alumínio	
33602140		140		

Estendais

Diversos Deco



CÓDIGO	DESIGNAÇÃO	ACABAMENTO	PREÇO UNITÁRIO €
05996001	Estendal c/3 Rodas refª 996 - par	19 Branco	
		30 Inox	

Bengaleiros

Diversos

Bengaleiros

Inox

UTILIDADES

UTILIDADES



Bengaleiro refª 1340



Bengaleiro refª 1341

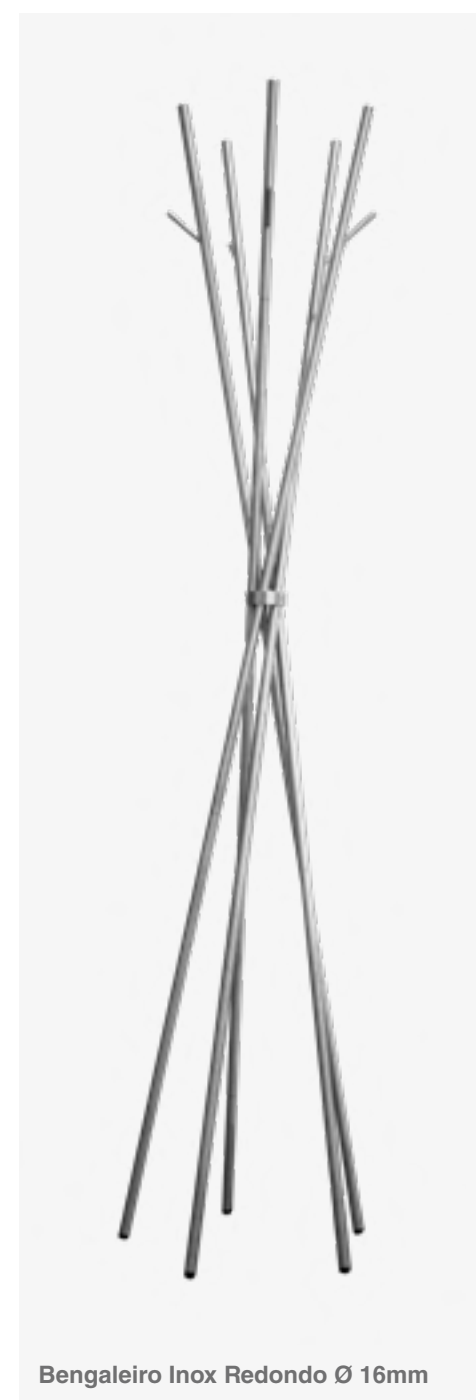

Bengaleiro Inox Redondo Ø 16mm



Bengaleiro Inox Redondo Ø 32mm



Bengaleiro Inox Quadrado

CÓDIGO	DESIGNAÇÃO	ACABAMENTO	MEDIDA	PREÇO UNITÁRIO €
161340001	Bengaleiro refª 1340	01 Preto; 13 Pérola	1,70 m	
		09 Preto Dourado; 14 Pérola Dourado		
		07 Castanho; 54 Cast. Dourado		
161341001	Bengaleiro refª 1341 C/ Sup. Guarda-Chuva	01 Preto; 13 Pérola	1,70 m	
		09 Preto Dourado; 14 Pérola Dourado		
		07 Castanho; 54 Cast. Dourado		

DESIGNAÇÃO	ACABAMENTO	MEDIDA	PREÇO UNITÁRIO €
Bengaleiro Inox Redondo Ø 16mm	30 Inox	1,70 m	
Bengaleiro Inox Redondo Ø 32mm			
Bengaleiro Inox Quadrado			

Cabides para Porta e Parede

Diversos

Cabides para Porta e Parede

Alumínio



CÓDIGO	DESIGNAÇÃO	ACABAMENTO	MEDIDA	PREÇO UNITÁRIO €
161348001	Cabide Para Porta ondulado refª 1348	01 Preto; 13 Pérola	-	
161349001	Cabide Para Parede Ondulado refª 1349	01 Preto; 13 Pérola	-	



CÓDIGO	DESIGNAÇÃO	ACABAMENTO	MEDIDA	PREÇO UNITÁRIO €
21060001	Cabide Alumínio refª 60	01 Preto; 02 Verde; 03 Azul 07 Castanho; 19 Branco 39 Vermelho; 40 Amarelo	-	
21061001	Cabide Alumínio refª 61			

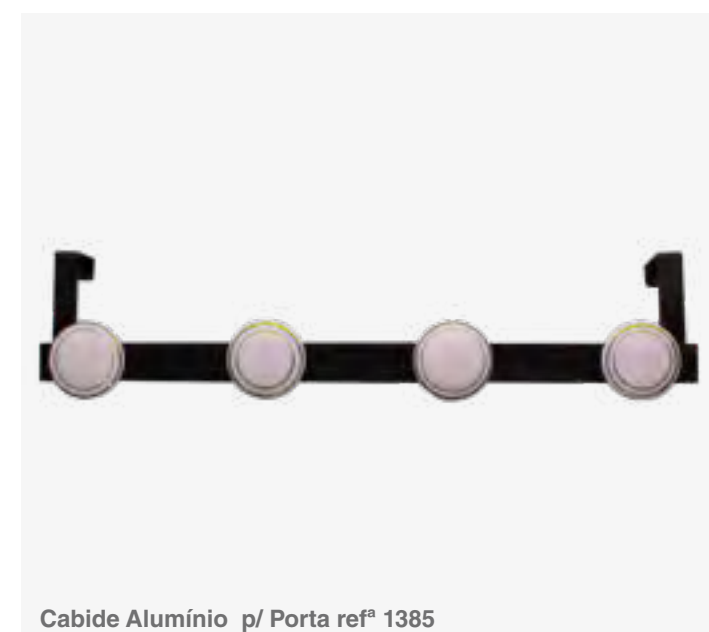

DESIGNAÇÃO	ACABAMENTO	MEDIDA	PREÇO UNITÁRIO €
Cabide Alumínio p/ Porta refª 1385	01 Preto	-	
Cabide Alumínio p/ Parede refª 1386			

Cabides de Madeira

Diversos

Cabides

Diversos

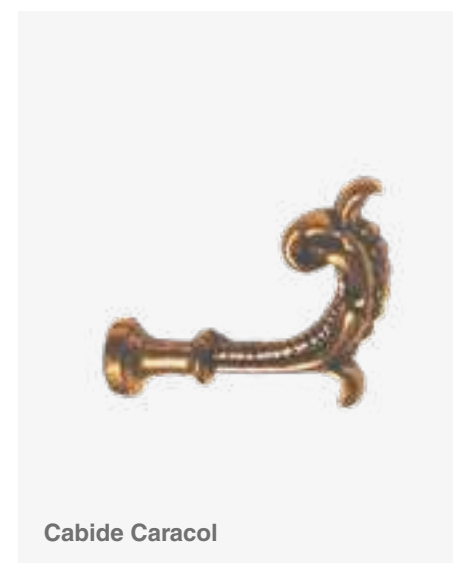

Cabide Caracol

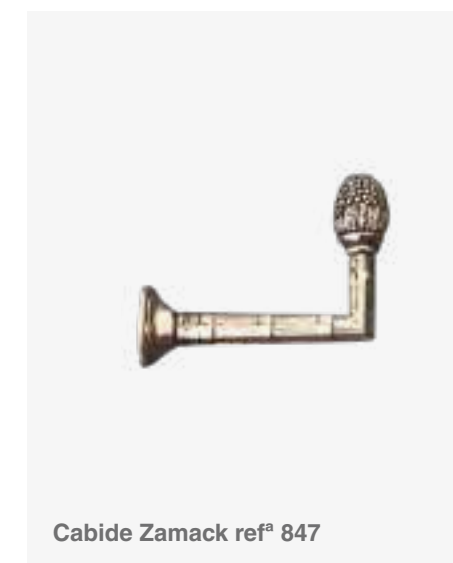

Cabide Zamack refª 847



Cabide Nº 53

CÓDIGO	DESIGNAÇÃO	ACABAMENTO	MEDIDA (mm)	QT. EMB.	PREÇO UNITÁRIO €
03369003	Cabide Madeira refª 369 - 3 Bolas	07 Castanho 16 Carvalho 17 Claro	390	1	
03369004	Cabide Madeira refª 369 - 4 Bolas	07 Castanho 16 Carvalho 17 Claro	530	1	
03369005	Cabide Madeira refª 369 - 5 Bolas	07 Castanho 16 Carvalho 17 Claro	670	1	

CÓDIGO	DESIGNAÇÃO	ACABAMENTO	MEDIDA (mm)	QT. EMB.	PREÇO UNITÁRIO €
2808410	Cabide Caracol	21 Ouro Velho	80	12	
			110		
2808460	Cabide Zamack refª 846	21 Ouro Velho 22 Bronze	35	12	
			55		
			75		
33844053	Cabide Nº 53	19 Branco	40*30	10	
		20 Ouro Novo 22 Bronze 26 Cromado 49 Dour. Escov. 67 Tipo Inox			

Quantidades que não respeitem a embalagem, sofrem um agravamento no preço.

Cabides em Latão

Diversos



Cabide Nº18



Cabide Nº19



Cabide Nº23



Cabide Nº29



Cabide Nº35



Cabide Nº45



Cabide Nº48



Cabide Nº53

CÓDIGO	DESIGNAÇÃO	MEDIDA (cm)	ACABAMENTO	QT. EMB.	PREÇO UNITÁRIO €
3384401821	Cabide Nº 18	11,4*7,1	Dourado	12	
3384401921	Cabide Nº 19	9*3,6	Dourado	12	
3384402321	Cabide Nº 23	17,5*8,8	Dourado	12	
3384402921	Cabide Nº 29	20,4*4,2	Dourado	12	

Cabides em Latão

Diversos











CÓDIGO	DESIGNAÇÃO	MEDIDA (cm)	ACABAMENTO	QT. EMB.	PREÇO UNITÁRIO €
3484603521	Cabide Nº 35	14,3*5,9	Dourado	12	
3384604520	Cabide Nº 45	13,3*7,4	Dourado	12	
3384604820	Cabide Nº 48	14,3*14	Dourado	12	
3384604920	Cabide Nº 49	15,3*7,9	Dourado	12	



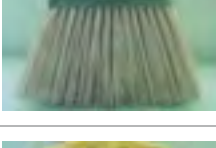





Ménage

Vassouras

Ménage

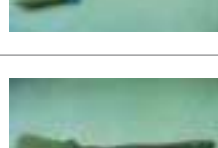
Vassouras e Outros

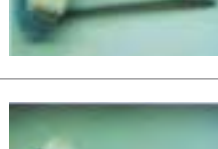
ARTIGO	CÓDIGO	DESIGNAÇÃO	QUANTIDADE EMBALADA	PREÇO UNITÁRIO €
	3362001300	Vassoura c/ Cabo Madeira Extra Flor 13 (Cerdas Amaciadas)	12	
	3362001600	Vassoura c/ Cabo Madeira Extra Flor 16 (Cerdas Amaciadas)	12	
	3362102200	Vassoura c/ Cabo Madeira Especial Flor 22 (Cerdas Amaciadas)	12	
	3362202500	Vassoura c/ Cabo Madeira Super Flor 25 (Cerdas Amaciadas)	12	
	3362301600	Vassoura c/ Cabo Madeira Extra Cores 16	12	
	3362402200	Vassoura c/ Cabo Madeira Especial Cores 22	12	
	3362502500	Vassoura c/ Cabo Madeira Super Cores 25	12	
	3362600100	Vassoura c/ Cabo Madeira Caravela Flor (Cerdas Amaciadas)	12	
	3362600200	Vassoura c/ Cabo Madeira Caravela Cores	12	
	3362700200	Espanador Curvo c/ Cabo Madeira Nº 2 (Lava Carros)	12	
	3362700300	Espanador Curvo c/ Cabo Madeira Nº 3 (Lava Carros)	12	

ARTIGO	CÓDIGO	DESIGNAÇÃO	QUANTIDADE EMBALADA	PREÇO UNITÁRIO €
	3362800200	Espanador Direito c/ Cabo Madeira Nº 2	12	
	3363000100	Escova Lavadeira ASA	12	
	3363000200	Escova Lavadeira "S"	12	
	3363000300	Escova Lavadeira Bico	12	
	3363100100	Limpa Pó Quadrado	12	
	3363200100	Toca Plástica	12	
	3363300100	Pincel Caiar Rectangular Curvo	12	
	3363300200	Pincel Caiar Oval Curvo	12	
	3363402500	Varredor Plástico c/ Cabo Madeira 25	12	
	3363504200	Varredor 40 c/ Garra + Cabo Madeira	12	

REPRESENTANTES CASA VALENTINA



A Manfercan tem o prazer de apresentar a marca Casa Valentina em Portugal, sendo o representante oficial desta marca Italiana de referência mundial.



Estores Interiores



Calhas e Varões



Painel Japonês

CATÁLOGO ESTORES

Mediante Pedido



Estores Verticais

Estores Laminados

Estores Rolo



 /manfercan
manfercan.com

manfercan@manfercan.com

Manfercan - Manuel Fernandes Canas Lda
Zona Ind. de Assequins, Apartado 103 3754-909
Águeda - Portugal
+351 234 622 881